

1

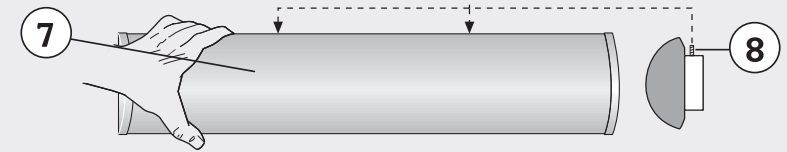
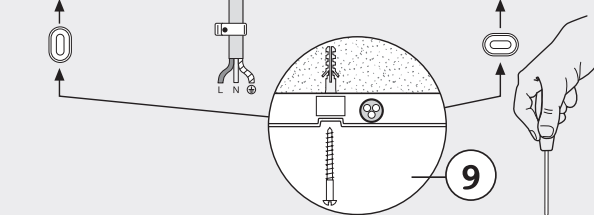
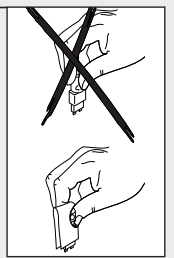
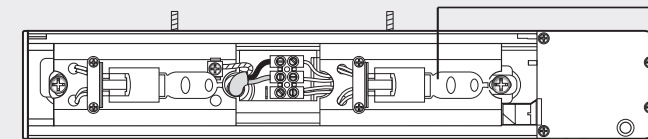
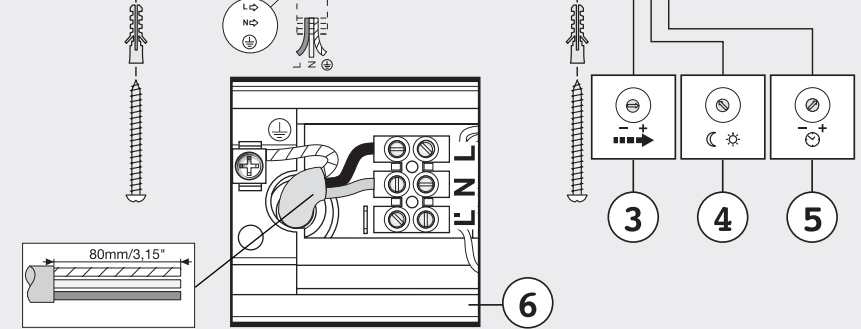
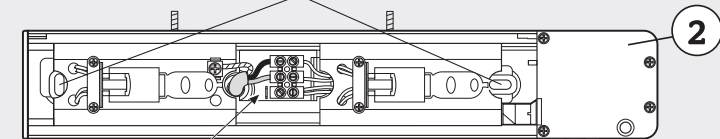

**Уважаемый покупатель!**

Благодарим Вас за доверие, которое Вы выразили, купив новый сенсорный светильник марки STEINEL. Вы приобрели изделие высокого качества, изготовленное, испытанное и упакованное с большим вниманием.

Перед началом монтажа данного изделия, просим Вас внимательно ознакомиться с инструкцией по монтажу. Ведь только соблюдение инструкции по монтажу и пуску в эксплуатацию гарантирует продолжительную, надежную и безотказную работу изделия.

Желаем приятной эксплуатации нового сенсорного светильника марки STEINEL.

**Описание прибора**

- ① защитные зоны в ванной
- ② корпус
- ③ установка радиуса действия (Ø 0,5 – 5 м)
- ④ установка сумеречного включения (Ø 2 – 2000 люкс)
- ⑤ регулятор времени (Ø 5 сек. – 15 мин.)
- ⑥ напряжение
- ⑦ стекло лампы
- ⑧ винт для фиксации стекла
- ⑨ распорка для открытой проводки

**! Указания по техбезопасности**

- Перед началом любых работ, проводимых на приборе, следует отключить напряжение!
- При проведении монтажа подключаемый электропровод должен быть обесточен. Поэтому, в первую очередь, следует отключить напряжение и проверить его отсутствие с помощью индикатора напряжения.
- Монтажные работы по подключению сенсора относятся к категории работ с сетевым напряжением. Поэтому, при монтаже светильников, следует соблюдать указания и условия, приведенные в инструкции по подключению. (D) - VDE 0100, (A) -EVE-ENORM E8001-1, (CH) - SEV 1000

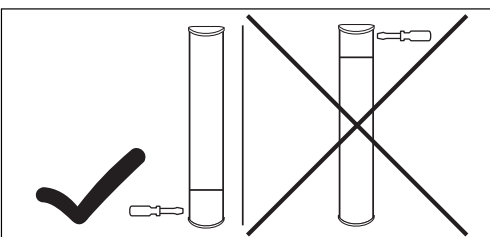

**Принцип действия**

Сенсорный светильник для внутренних помещений представляет собой действующий сигнализатор движения. Встроенный ВЧ-сенсор посылает высокочастотные электромагнитные волны (5,8 ГГц) и получает их эхо. При самом небольшом движении в зоне обнаружения светильника сенсор воспринимает изменения эхо. Микропроцессор дает команду переключения „Включить свет“. Возможно обнаружение через двери, оконные стекла или стены.

**Зона обнаружения при монтаже на стене:**

- 1) минимальный радиус действия (0,5 м)
- 2) максимальный радиус действия (5 м)

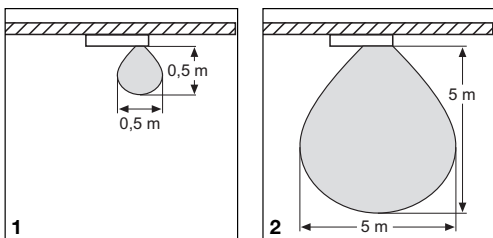

**Важно:** Самую надежную зону обнаружения Вы получаете при движении в направлении установленной лампы.

**Указание:**

Мощность ВЧ-сенсора составляет < 1 мВт – это всего лишь одна тысячная мощности, излучаемой сотовым телефоном или микроволновой печью.

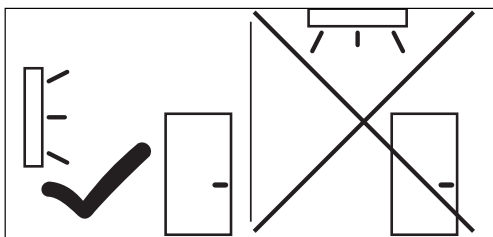
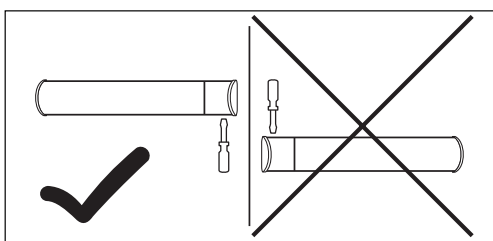

**Монтаж**

**Примечание:** При монтаже сенсорного светильника следить за тем, чтобы он крепился без вибраций. Наряду с этим, подбирая место для монтажа в ванной, следует учитывать защитные зоны (рис. № ①) в соответствии с классом защиты IP.

**Подключение светильника через регулятор яркости ведет к повреждению сенсорного светильника**  
Следите, чтобы светильник был оснащен линейным защитным предохранителем 10 А.

**Порядок монтажа:**

1. Приложите корпус ② к стене и наметьте отверстия для сверления. При этом принимайте во внимание прохождение проводки в стене.
2. Просверлите отверстия и вставьте дюбеля (Ø 6 мм)
3. Введите сетевой кабель и наденьте прилагаемую термостойкую изоляцию жил.
4. Прикрутите корпус ②.
5. Подключение к сети (см. рис.). Сетевой провод состоит из 3 жил:  
**L** = фаза (обычно черного или коричневого цвета)  
**N** = нулевой провод (чаще всего синий)  
**PE** = провод заземления (зеленый/желтый)

В случае сомнения определите вид провода с помощью индикатора напряжения; а потом отключите ток питания. Присоедините фазный (L) и нулевой провод (N) к соответствующим клеммам светильника. Провод заземления ⊕ устанавливается на отмеченную клемму (кроме сенсорных светильников с пластмассовым корпусом).

**Примечание:** Вследствие неправильного присоединения проводов может произойти короткое замыкание в светильнике или в распределительном ящике с предохранителями. В этом случае рекомендуется еще раз проверить провода и заново подключить их. При необходимости в провод присоединения к сети может быть вмонтирован выключатель для включения и выключения сетевого тока.

- 6. Произвести установку функций ③, ④, ⑤.
- 7. Установите плафон светильника и закрутите винтами.

**Подвод кабеля открытой проводкой:**

Электрическую проводку по штукатурке следует выполнять соответственно рисунку ⑨, изображенному на странице 3.

**Подключение дополнительного потребителя**

К сенсорному светильнику может быть подключен дополнительный потребитель энергии с максимальной мощностью 200 Вт (например, вентилятор в ванной и туалете) или дополнительный светильник электронного действия. Токоведущий провод электропотребителя присоединяют к зажиму, обозначенному L. Перед этим следует снять защитную крышку при помощи клещей. Кроме того, кабели должны быть оснащены термостойкой изоляцией жил. Нулевой провод светильника вместе с нулевым сетевым проводом присоедините к зажиму, обозначенному буквой N. Провод заземления подсоедините к заземляющему контакту (кроме сенсорных светильников с пластмассовым корпусом).

**Технические данные**

Мощность:	макс. 3 x 40 Вт / G9 (для плафонов 500 мм) макс. 2 x 40 Вт / G9 (для плафонов 350 мм) дополнительно макс. 200 Вт (например, вентилятор в ванной и туалете) или
Лампа накаливания:	Использовать фирменные лампы накаливания
Напряжение:	230 – 240 В, 50 Гц
Место использования:	во внутренних помещениях зданий, монтаж на стене
ВЧ-техника:	5,8 ГГц, диапазон ISM
Изучаемая мощность:	< 1 мВт
Обнаружение:	360°, 160° угол открытия, при необходимости через стекло, дерево и стены легкой конструкции
Радиус действия сенсора:	0,5 – 5 м, с плавной установкой
Время включения:	от 5 сек. до 15 мин.
Сумеречное включение:	2 – 2000 лк
Вид защиты:	IP 44
Потребляемая мощность:	ок. 0,9 Вт

## Эксплуатация

После крепления корпуса ② и присоединения проводов к сети сенсорный светильник можно пускать в эксплуатацию.

При ручном пуске светильника в эксплуатацию с помощью выключателя он выключается на период измерения через 10 сек. и затем активирован для сенсорного режима. Повторное нажатие выключателя не требуется.

### Установка радиуса действия (чувствительности)

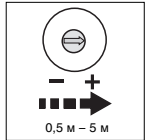

Требуемый радиус действия устанавливается в диапазоне от 0,5 м до макс. 5 м. Установив регулятор ③ до левого упора, устанавливается минимальный радиус действия, а установив регулятор ③ до правого упора - максимальный радиус

действия. (Поступающие с завода светильники установлены на максимальный радиус действия.)

### Регулировка времени (продолжительность включения)



Необходимую продолжительность включения светильника можно установить плавно от прим. 5 сек. (регулятор установки ⑤ повернут до упора влево) до макс. 15 мин. (регулятор установки ⑤ повернут до упора вправо). (При покупке светильник установлен на самое короткое время включения). Каждое зарегистрированное движение до истечения этого времени заново начинает отсчет времени. При установке зоны обнаружения и при проведении эксплуатационного теста рекомендуется устанавливать наиболее короткое время.

**Указание:** После каждого процесса отключения светильника обнаружение нового движения прерывается прим. на 1 секунду. Только по истечении этого времени светильник может снова включать свет при движении.

### Установка сумеречного включения (порог срабатывания)

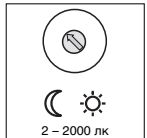

Требуемый порог срабатывания светильника может быть плавно установлен в диапазоне от 2 лк до 2000 лк. Регулятор установки ④, повернутый до упора влево, означает режим сумеречного освещения прим. 2 лк. Регулятор установки ④, повернутый до упора вправо, означает режим дневного освещения прим. 2000 лк. (При поставке светильник имеет заводскую установку на режим дневного освещения.) При установке зоны обнаружения и для проведения эксплуатационного теста при дневном свете регулятор рекомендуется устанавливать до упора вправо.

## CE Сертификат соответствия

Этот продукт отвечает требованиям  
- директивы 2006/95/EG о низком напряжении  
- директивы 2004/108/EG относительно электромагнитной совместимости  
- директивы RTTE 1999/5/EG

## Гарантийные обязательства

Данное изделие производства STEINEL было с особым вниманием изготовлено и испытано на работоспособность и безопасность эксплуатации соответствующим действующим инструкциям, а потом подвергнуто выборочному контролю качества. Фирма STEINEL гарантирует высокое качество и надежную работу изделия. Гарантийный срок эксплуатации составляет 36 месяцев со дня продажи изделия. Фирма обязуется устранить недостатки, которые возникли в результате недоброкачества материала или вследствие дефектов конструкции. Дефекты устраняются путем ремонта изделия либо заменой неисправных деталей по усмотрению фирмы. Гарантийный срок эксплуатации не распространяется на повреждения, возникшие в результате износа деталей, и на повреждения и недостатки, возникшие в результате ненадлежащих эксплуатации и ухода. Фирма не несет ответственности за повреждения предметов третьих лиц, вызванных эксплуатацией изделия. Гарантия предоставляется только в том случае, если изделие в собранном и упакованном виде с кратким описанием неисправности было отправлено вместе с приложенным кассовым чеком или квитанцией ((с датой продажи и печатью торгового предприятия), по адресу сервисной мастерской.

### Ремонтный сервис:

По истечении гарантийного срока или при наличии неполадок, исключая гарантийно, наше сервисное предприятие предлагает свои услуги. В таких случаях, просим отправлять изделие в упакованном виде в ближайшую сервисную мастерскую.

**36 месяцев  
ГАРАНТИЯ**

## Неполадки в работе

Неполадка	Причина	Устранение
На сенсорном светильнике нет напряжения	<ul style="list-style-type: none"> <li>■ Дефект главного предохранителя, не включен, неисправность провода</li> <li>■ Короткое замыкание на сетевом проводе</li> <li>■ Выключен возможно имеющийся сетевой выключатель</li> </ul>	<ul style="list-style-type: none"> <li>■ Заменить главный предохранитель, включить сетевой выключатель, проверить провод индикатором напряжения.</li> <li>■ Проверить соединения</li> <li>■ Включить сетевой выключатель</li> </ul>
Сенсорный светильник не включается	<ul style="list-style-type: none"> <li>■ Неправильно выбрана установка сумеречного включения</li> <li>■ Лампа накаливания неисправна</li> <li>■ Сетевой выключатель ВыхЛ</li> <li>■ Дефект главного предохранителя</li> </ul>	<ul style="list-style-type: none"> <li>■ Установить заново</li> <li>■ Заменить лампу накаливания</li> <li>■ Включить</li> <li>■ Заменить главный предохранитель, проверить подсоединение проводов</li> </ul>
Сенсорный светильник не выключается	<ul style="list-style-type: none"> <li>■ Постоянное движение в зоне обнаружения</li> </ul>	<ul style="list-style-type: none"> <li>■ Проверить зону</li> </ul>
Сенсорный светильник включается без распознаваемого движения	<ul style="list-style-type: none"> <li>■ Светильник установлен не стационарно</li> <li>■ Движение было, однако, наблюдатель его не распознал (движение за стеной, движение небольшого объекта в непосредственной близости к светильнику и пр.)</li> </ul>	<ul style="list-style-type: none"> <li>■ Зафиксировать корпус</li> <li>■ Проверить зону</li> <li>■ Минимизировать установку радиуса действия</li> </ul>
Сенсорный светильник не включается несмотря на движение	<ul style="list-style-type: none"> <li>■ Для минимизации помех быстрые движения игнорируются или установлена слишком малая зона обнаружения</li> </ul>	<ul style="list-style-type: none"> <li>■ Проверить зону</li> </ul>